

Manual de Instalação

PERADREN
geocomposto drenante



1L-G



2L-G

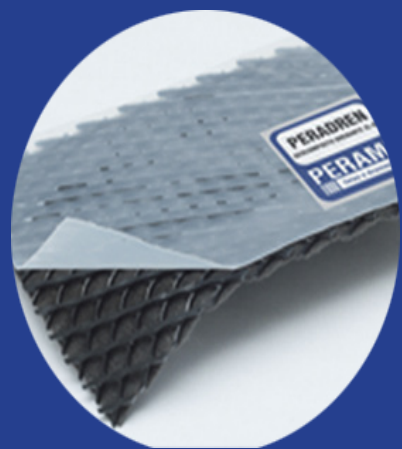

2L-GF

PASSO A PASSO PARA INSTALAÇÃO

1



1) Para iniciar a instalação do PERADREN, é necessário colocar nas proximidades da área da instalação, os rolos que serão utilizados.

2) Verifique se a largura e o comprimento fornecidos para colocação, coincidem com as dimensões dos rolos do PERADREN.

Coincidindo, abra o rolo e coloque a extremidade da mesma posicionada na parede ou escavação, onde ocorrerá a drenagem, caso não coincida, cortar com uma faca ou tesoura, um painel com as dimensões especificadas e posicionar no local de instalação.

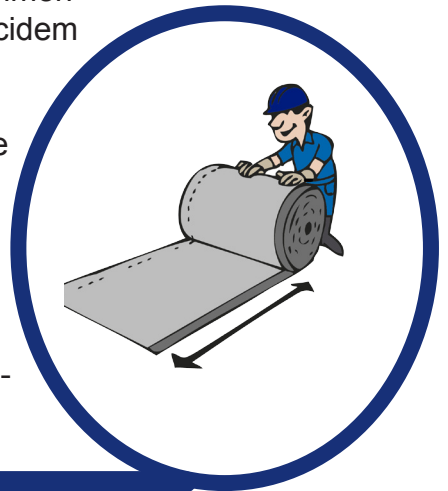

2

3



3) Posicione o PERADREN ao longo da superfície, após posicioná-lo, coloque um tubo perfurado ao longo de toda a borda inferior do geocomposto PERADREN, para que ocorra um rápido escoamento da água.

Para colocar o tubo na borda inferior do PERADREN, existem duas formas:

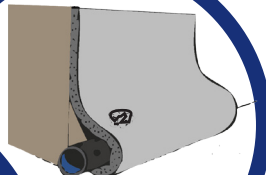

a) O tubo poderá ser envolto no PERADREN, como mostra a figura ao lado, amarrando-se o conjunto tubo x PERADREN com arame a cada metro, para melhor posicionamento.

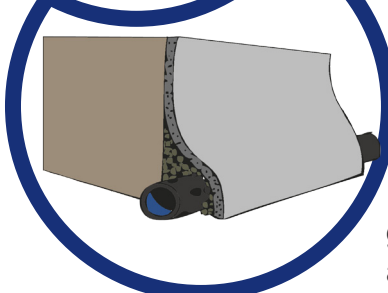

b) O tubo poderá ser colocado na borda inferior do PERADREN, onde será necessário aplicar uma camada de brita ao seu redor, que pode estar envolta em geotêxtil não-tecido, para melhor conformação. Veja na figura ao lado.

4

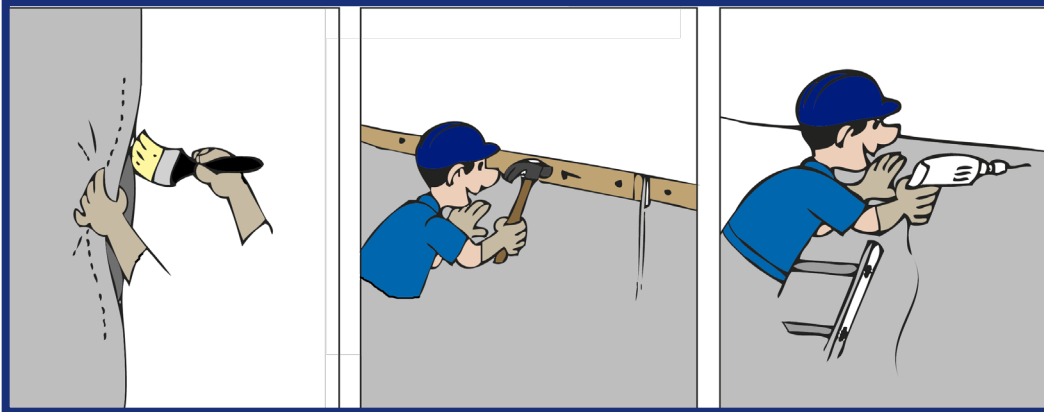

4) As formas de fixação do PERADREN podem ser as seguintes: cola, fixar com pregos comuns, rebite ou pregos de aço.

a) Quando utilizar cola, deve-se passar no geotêxtil do geocomposto.

b) Quando utilizar prego comum, necessário colocar um sarrafo sobre o geocomposto PERADREN, para receber o prego.

c) Quando utilizar rebite, pode ser atirado diretamente sobre o geotêxtil.

5

5) Se for necessário cortar o rolo, lembre-se sempre que deverá ficar uma aba lateral, para permitir a junção de topo dos dois painéis adjacentes do geocomposto PERADREN, não formando degrau, fazendo com que a aba do geotêxtil seja o elemento de ligação entre os dois painéis adjacentes.

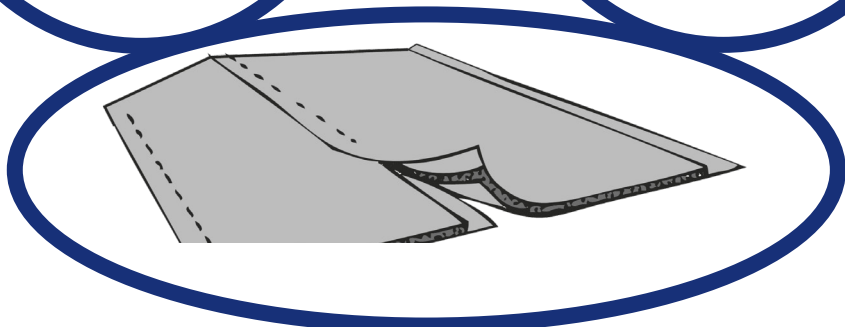
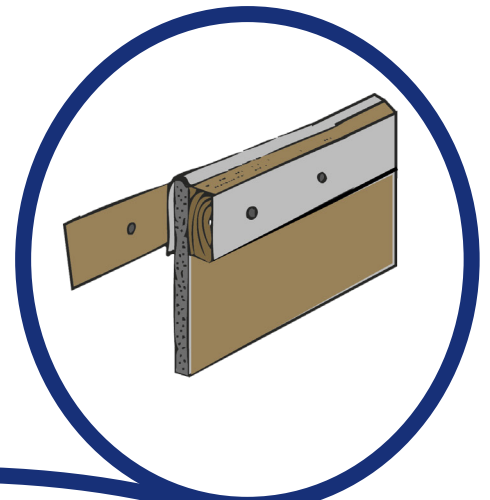

6



6) Para que não ocorra contaminação do núcleo do PERADREN, causado pelo solo de reaterro, a junção dos painéis adjacentes é primordial. A junção pode ser realizada com cola, grampo, fita adesiva ou soprador de ar quente.



7

7) Após a aplicação do PERADREN, é necessário fazer o reaterro compactado, junto ao tardo da estrutura ou do muro.

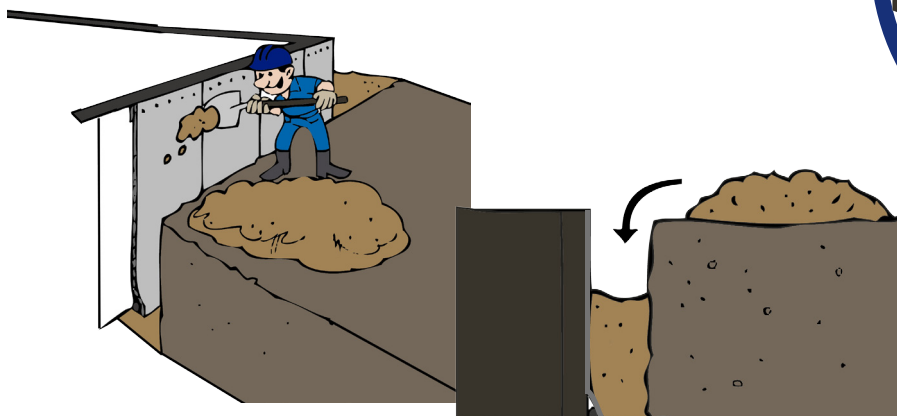

8

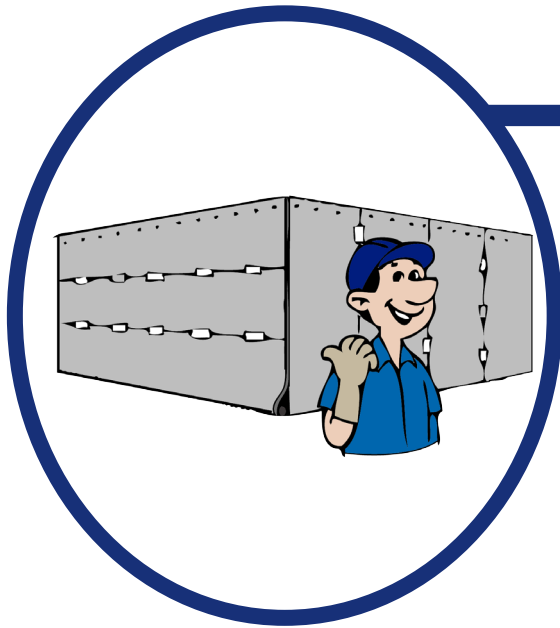

8) A instalação do geocomposto PERADREN pode ser realizada em painéis verticais ou horizontais. O procedimento é o mesmo em ambas as situações.

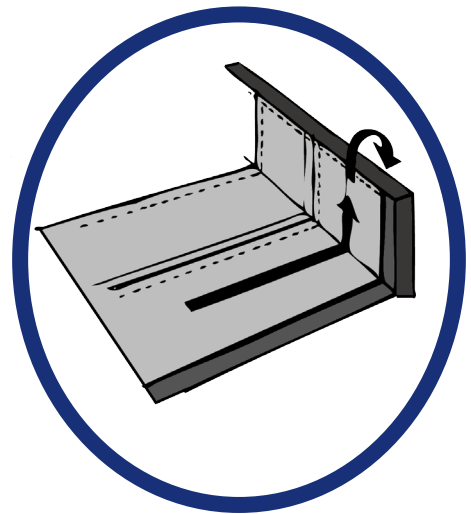

9

9) Deve-se ter atenção dobrada, no processo de junção entre os painéis do geocomposto e interferências como: tubos, ralos, etc.

